

Боковое примыкание

Доборные элементы

● Планка бокового примыкания

● Планка защиты

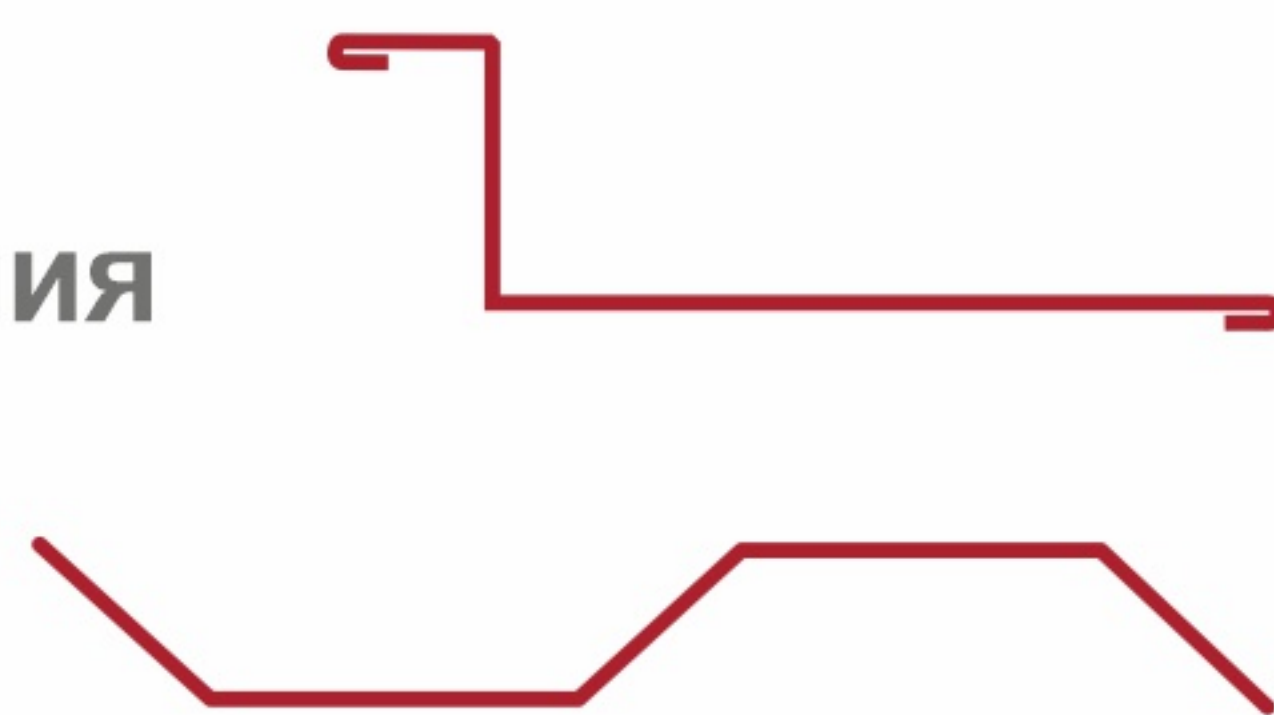

Инструменты



Шуруповерт

Мультифункциональный
резак

Молоток

1. Композитная металлочерепица Grand Line

2. Планка защиты

3. Планка бокового примыкания

4. Герметик

5. Дюбель гвоздь

6. Уплотнитель

7. Саморез 4,2*45

8. Верхняя обрешётка

9. Контррейка

10. Супердиффузионная мембрана

11. Стропило

12. Пароизоляционная пленка

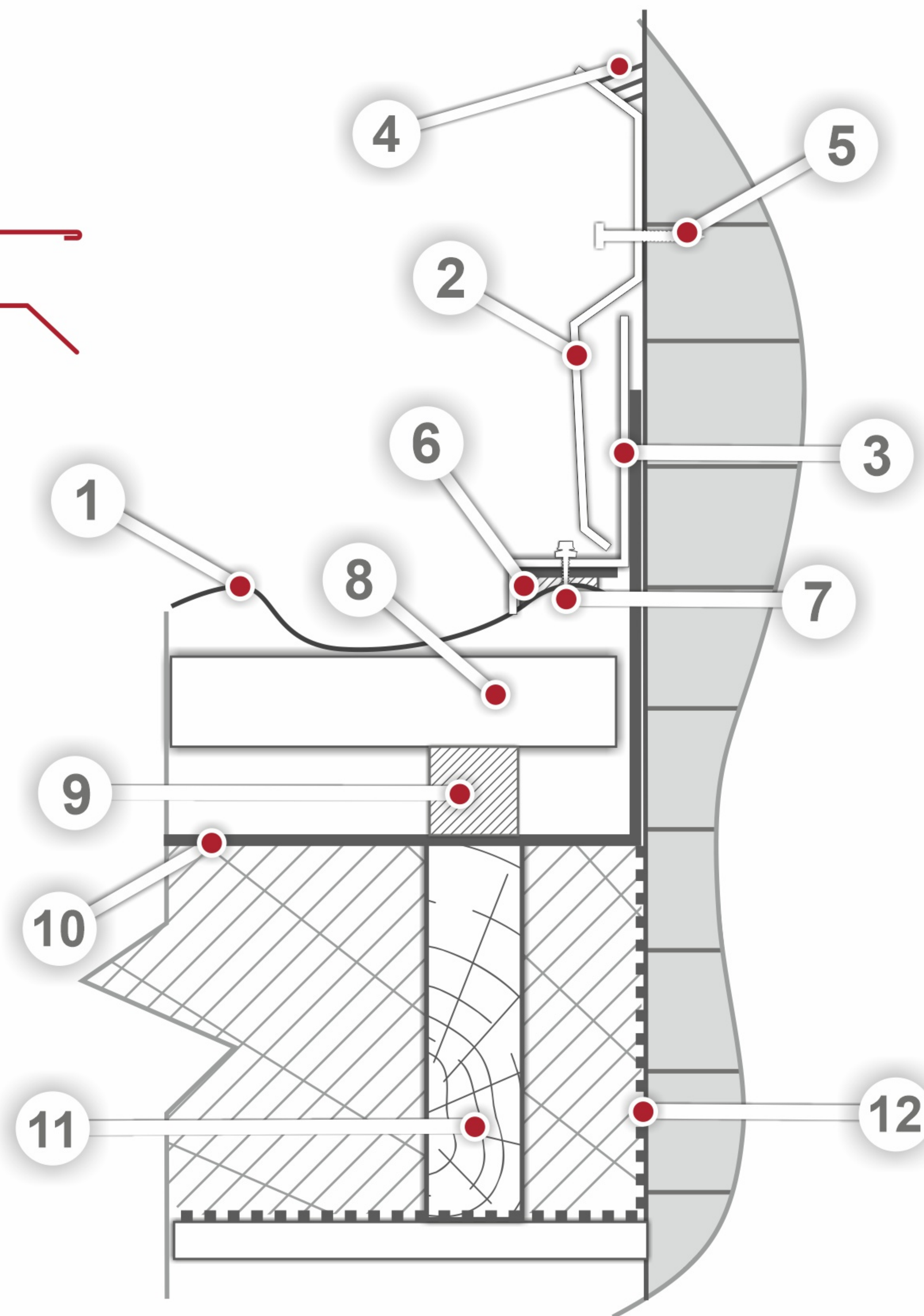

Ендова

Доборные элементы

- Планка ендовы
- Декоративная планка ендовы

Инструменты



Шуруповерт



Мультифункциональный
резак



Клещи для конвертов
накладное соединение
Stubai

1. Композитная металлочерепица Гранд Лайн
2. Верхняя обрешётка
3. Уплотнитель
4. Ендова
5. Контррейка
6. Супердиффузионная мембрана
7. Стропило
8. Декоративная планка ендовы
9. Вытяжная заклепка

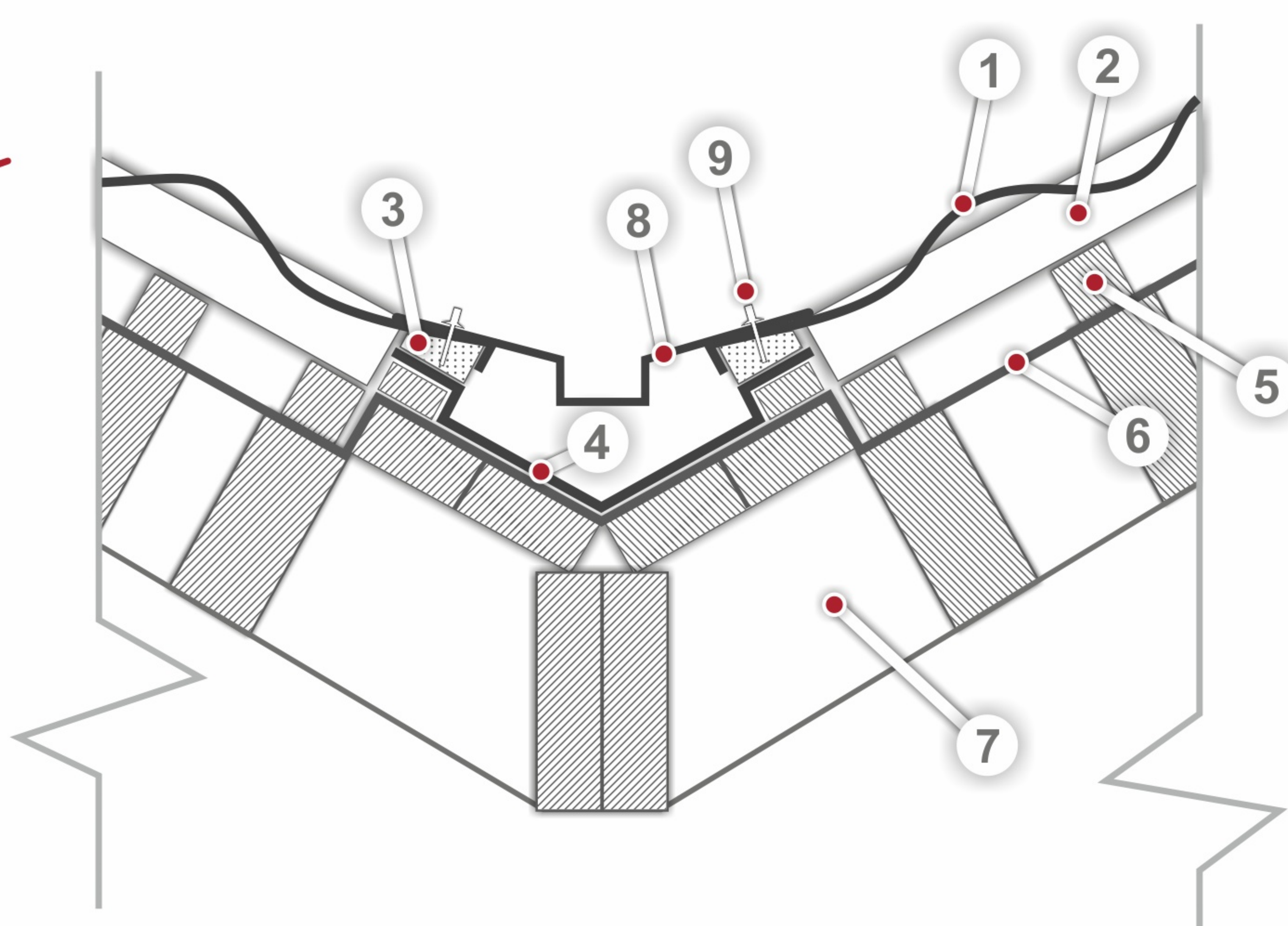

Карнизный узел Barcelona NEW / Roman

Доборные элементы

- Карнизная планка малая
- Капельник

Инструменты



Шурупверт



Ножницы ручные

1. Композитная металлочерепица Гранд Лайн
2. Гвоздь 2,3 x 50 оцинкованный / саморез
3. Верхняя обрешётка
4. Контррейка
5. Карнизная планка малая
6. Карнизная лента
7. Капельник
8. Супердиффузионная мембрана
9. Кронштейн водостока
10. Стропило
11. Ветровая доска
12. Отделка карнизного свеса

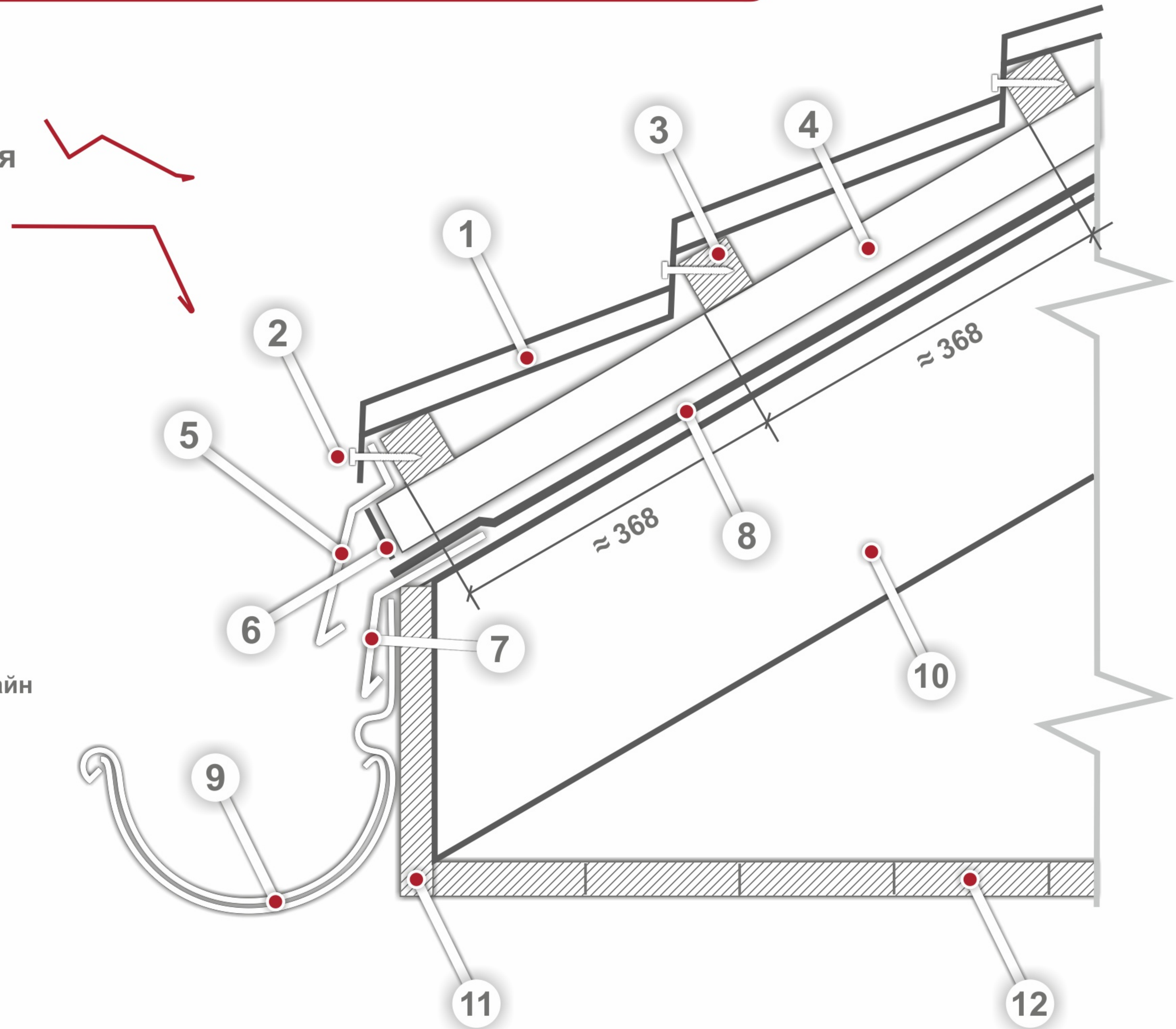

Шаг обрешетки, для панелей Barcelona NEW и Roman определяется по месту, с учетом нахлестов панелей и ориентировочно равен 368 мм. Это условие является определяющим, так как точность мерного инструмента разных производителей при разных температурах воздуха не равна эталону.

Примыкание верхнее

Доборные элементы

- Планка бокового примыкания
- Планка защиты

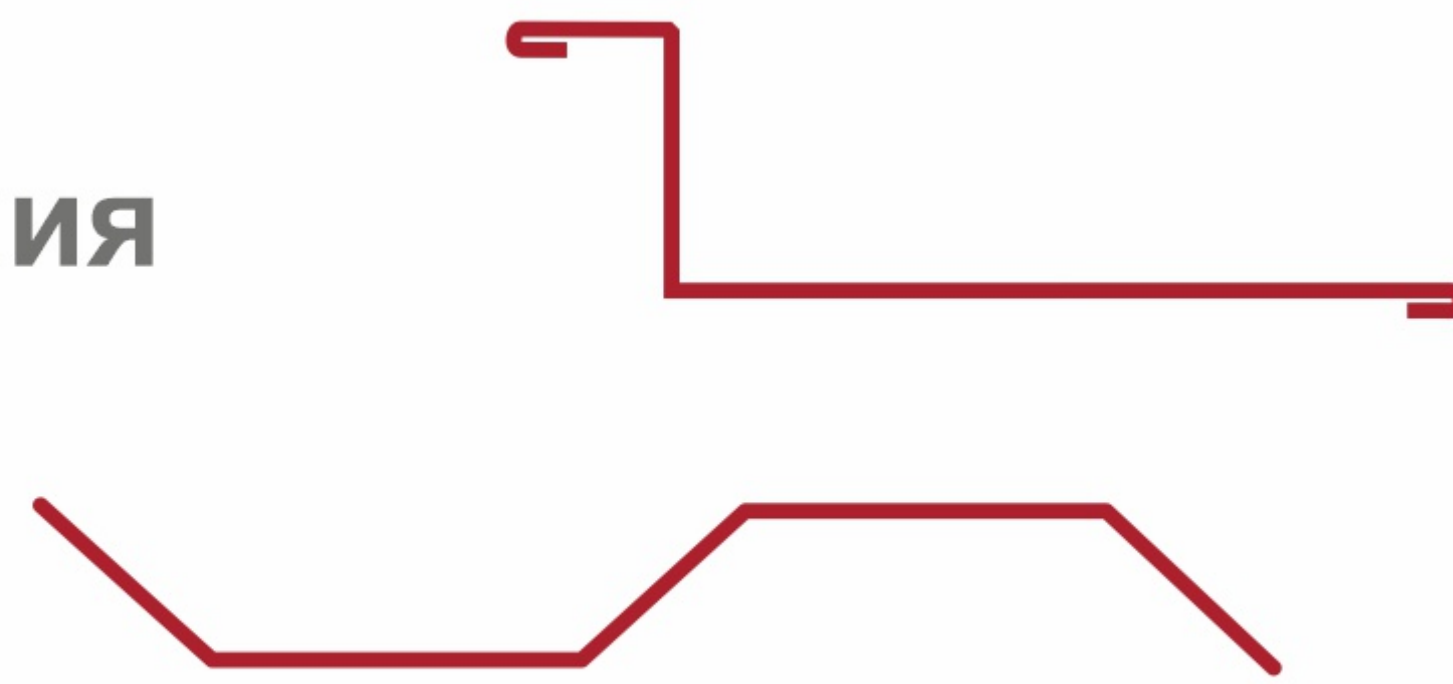

Инструменты



Клеши гибочные 45 гр 60 мм
Stubai - статика

Шурупверт

Мультифункциональный
резак

Молоток

1. Композитная металлочерепица Grand Line
2. Планка защиты
3. Планка бокового примыкания
4. Нейтральный силиконовый герметик
5. Дюбель гвоздь
6. Верхняя обрешётка
7. Универсальный уплотнитель
8. Гвоздь 2,3 x 50 оцинкованный
9. Контррейка
10. Супердиффузионная мембрана
11. Стропило

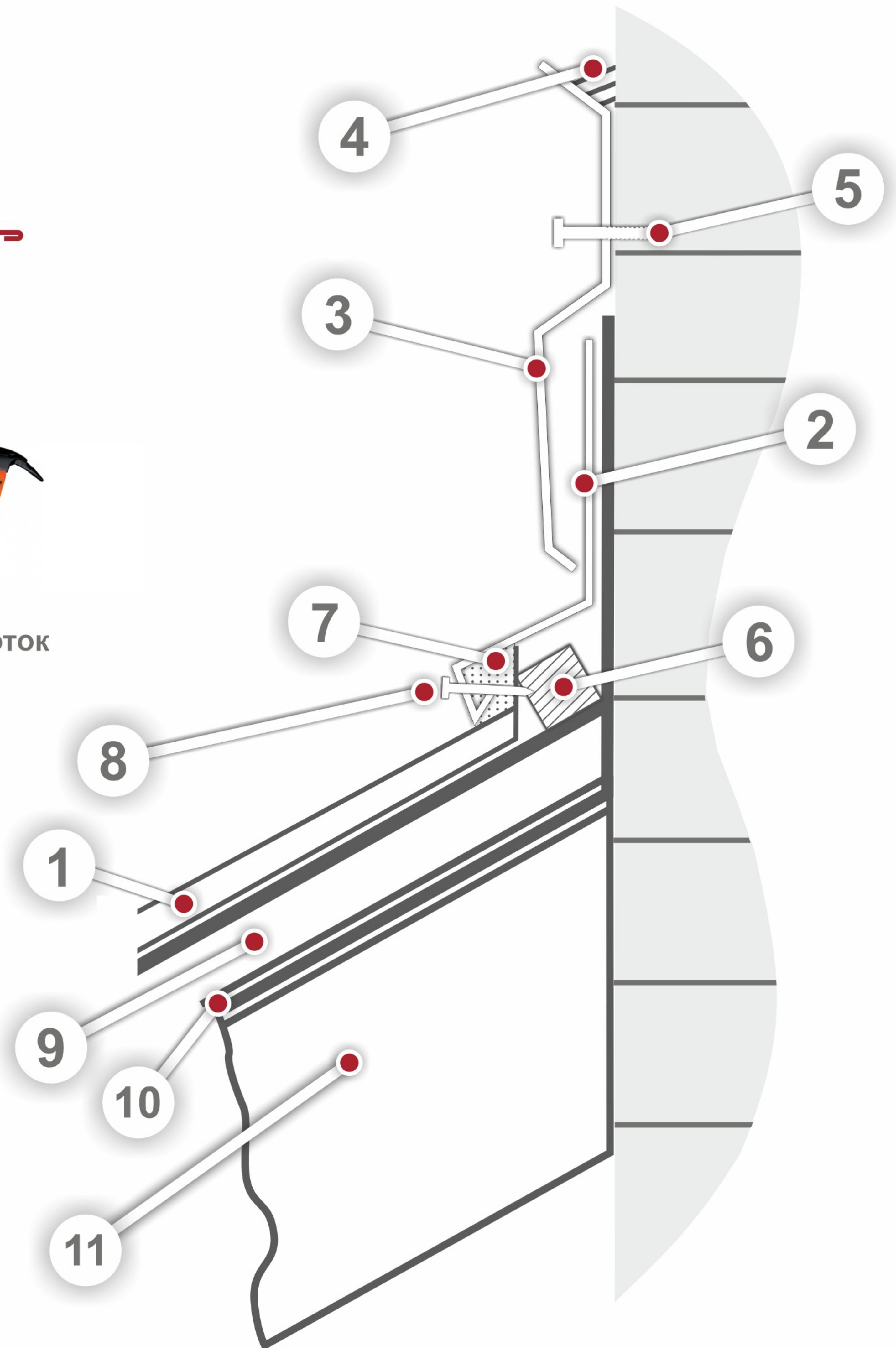

Торец

Доборные элементы

● Фронтонная планка

Инструменты



Шуруповерт



Клещи для конвертов
накладное соединение
Stubai



Мультифункциональный
резак



Молоток

1. Композитная металлочерепица Гранд Лайн
2. Фронтонная планка
3. Гвоздь 2,3 x 50 оцинкованный
4. Ветровая доска
5. Универсальный уплотнитель
6. Верхняя обрешётка
7. Контррейка
8. Супердиффузионная мембрана
9. Стропило

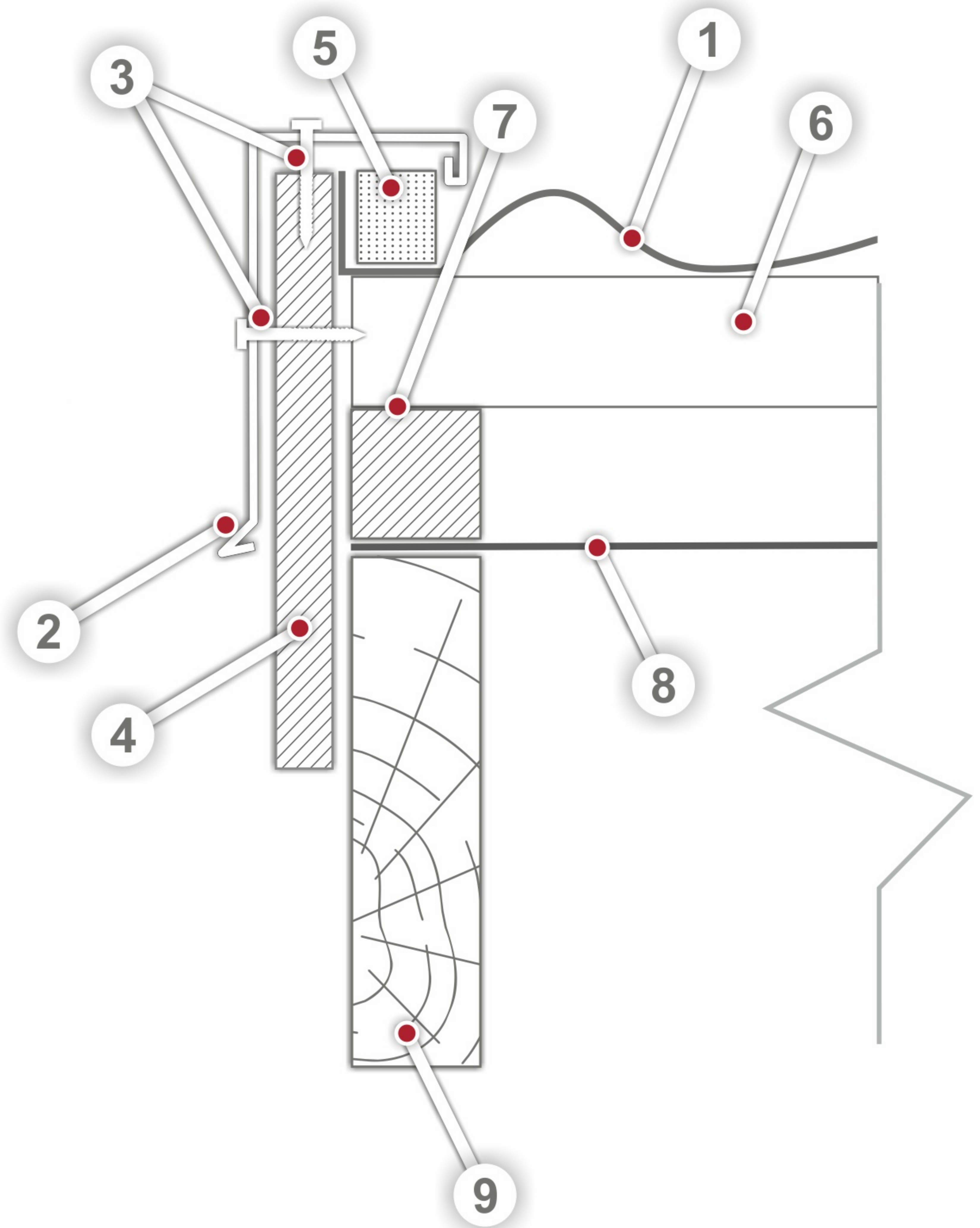

Внешний излом

Доборные элементы

- Карнизная планка большая

Инструменты



Шуруповерт



Мультифункциональный
резак



Молоток

1. Композитная черепица Гранд Лайн
2. Верхняя обрешётка
3. Контррейка
4. Карнизная планка большая
5. Универсальный уплотнитель
6. Гвоздь 2,3 x 50 оцинкованный
7. Супердиффузионная мембрана
8. Стропило

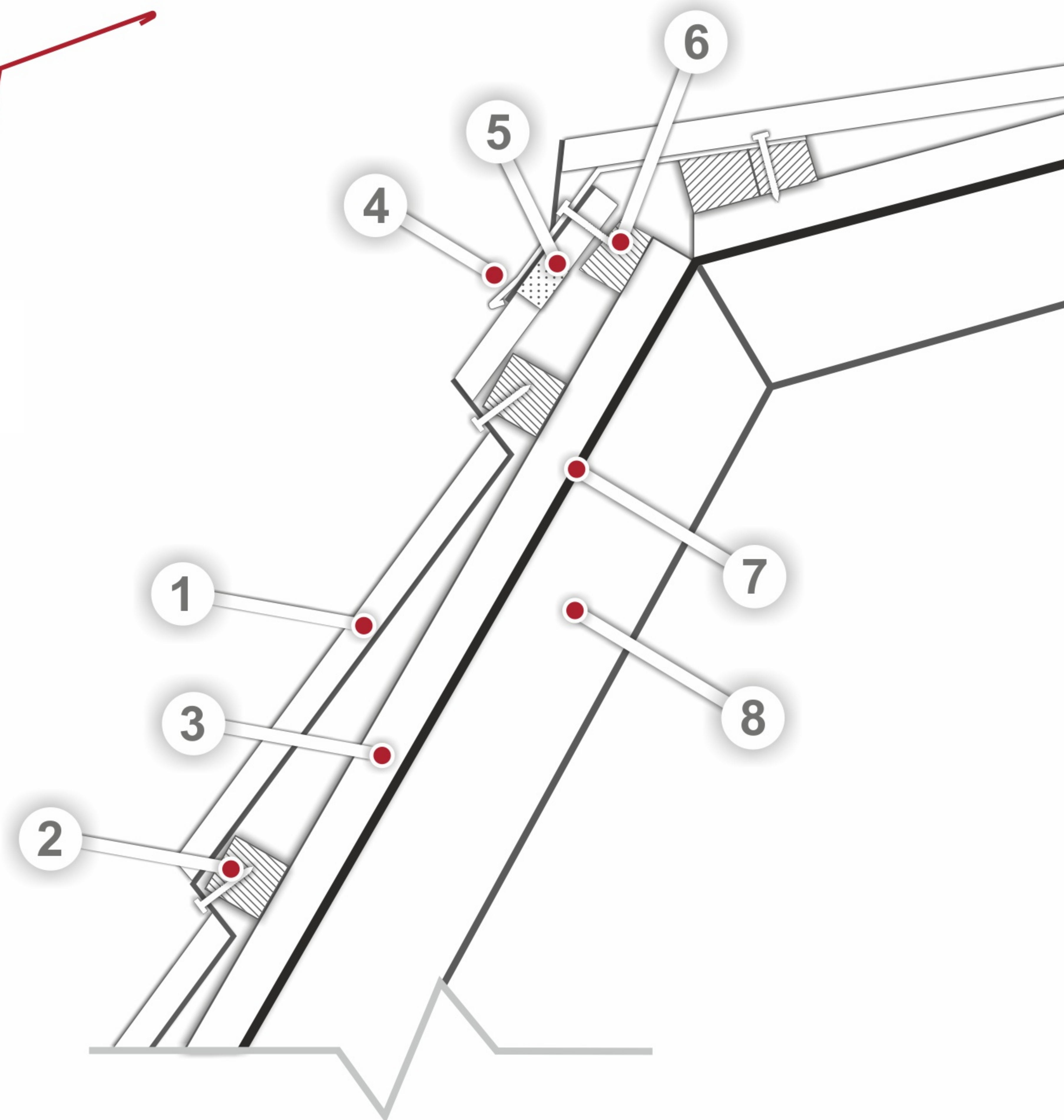

Внутренний излом

Инструменты



Клещи для конвертов
сквозное соединение



Ножницы комбинированные
правые Stubai



Ножницы комбинированные
левые Stubai



Мультифункциональный
резак



Молоток

1. Композитная черепица
2. Контррейка
3. Верхняя обрешётка
4. Гидроизоляционная плёнка
5. Гвоздь 2,3 x 50

