



КРАТКОЕ РУКОВОДСТВО
ПО МЕТАЛЛОЧЕРЕПИЦЕ

KVINTA® UNO

KVINTA® UNO. КРАТКОЕ РУКОВОДСТВО

ДОСТОИНСТВА

- Полезная ширина на 5% больше, чем у классической металлочерепицы (1,15 м против 1,1 м).
- Нахлест по вертикали всего 2 см. Минимальный перерасход.
- Геометрия волны и высота ступеньки 30 мм повторяют профиль натуральной черепицы.
- 3D рез, повторяющий геометрию волны. Менее заметны горизонтальные стыки.

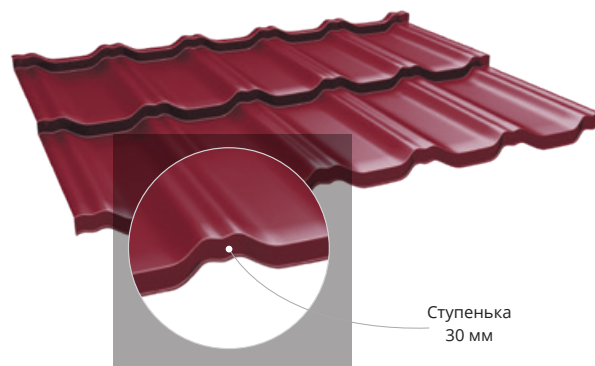

Параметры

Общая ширина, мм	1210
Полезная ширина, мм	1150
Высота волны, мм	20
Минимальная длина, мм	720

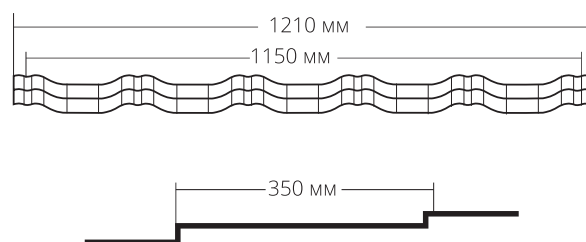

Модульная черепица Kvinta® UNO является идеальным решением для многоскатных, вальмовых и шатровых крыш, где необходимо выполнить большое количество диагональных резов, а также имеются небольшие по площади скаты.

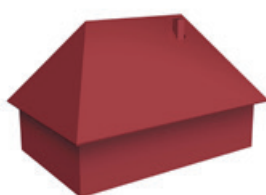

Вальмовая



Шатровая

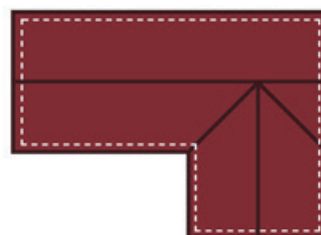
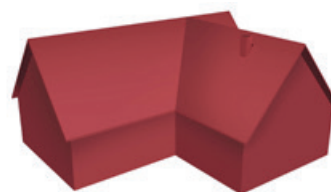

Многоскатная

СХЕМА УКЛАДКИ ОБРЕШЕТКИ

При укладке обрешетки, монтаже комплектующих и доборных элементов руководствуйтесь «Инструкцией по монтажу металлочерепицы Grand Line®», «СП Кровли СНиП II-26-76».

УКЛАДКА ЛИСТОВ

Обратите внимание, что в случае с модульной черепицей Kvinta® UNO шаг первой обрешетки 250 мм, шаг последующей обрешетки – 350 мм.

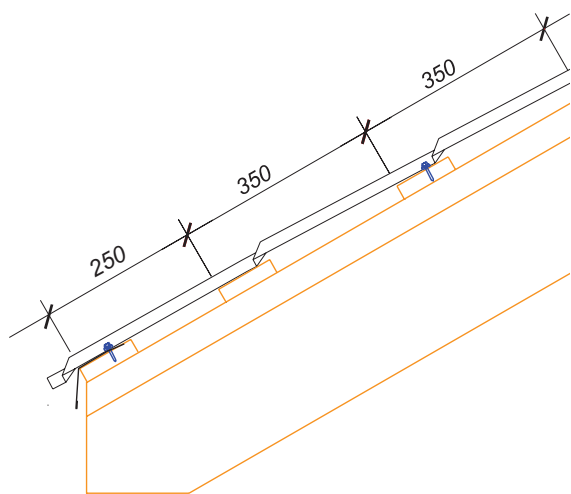

При ручной разгрузке и перемещении листов переносите лист, придерживая его сверху и снизу в районе ступеньки.

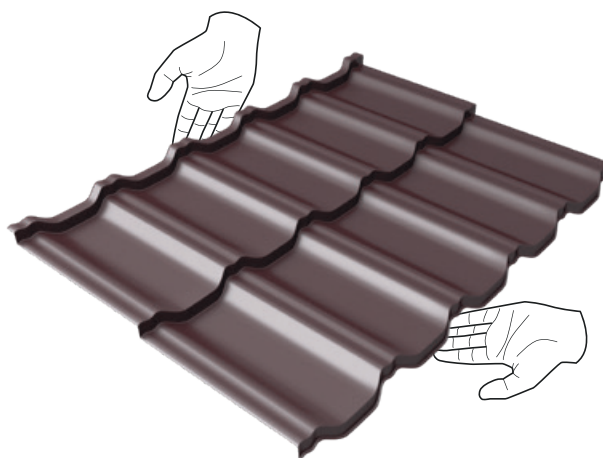

ПРАВИЛА СОЕДИНЕНИЯ ЛИСТОВ МЕЖДУ СОБОЙ

Укладывайте листы горизонтальными рядами. Левый край листа модульной металлочерепицы Kvinta® UNO является накрываемым, правый – накрывающим. Допускается монтаж листов как справа налево, так и слева направо.

Наиболее удобным вариантом является монтаж слева направо. В этом случае каждый следующий лист подсовывается под ранее закрепленный.

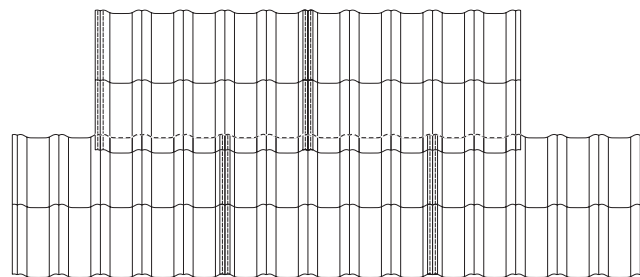
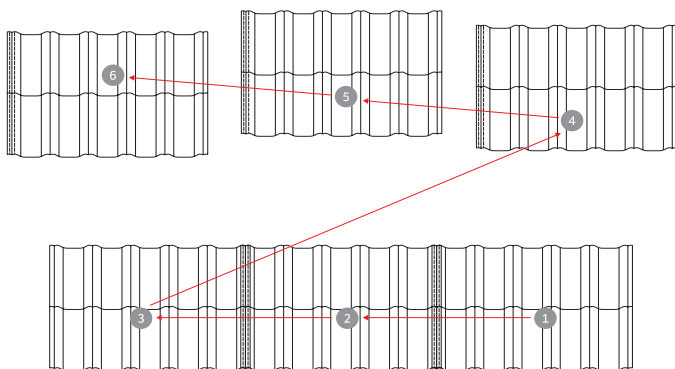

Каждый последующий ряд монтируйте со смещением на две волны

При укладке многоволновых листов на трапецевидные и треугольные скаты существенно возрастает процент отходов.

Очень часто образовавшиеся обрезки не применимы на последующих скатах и выбрасываются.

ПРИМЕР ТРАПЕЦЕВИДНОГО СКАТА:

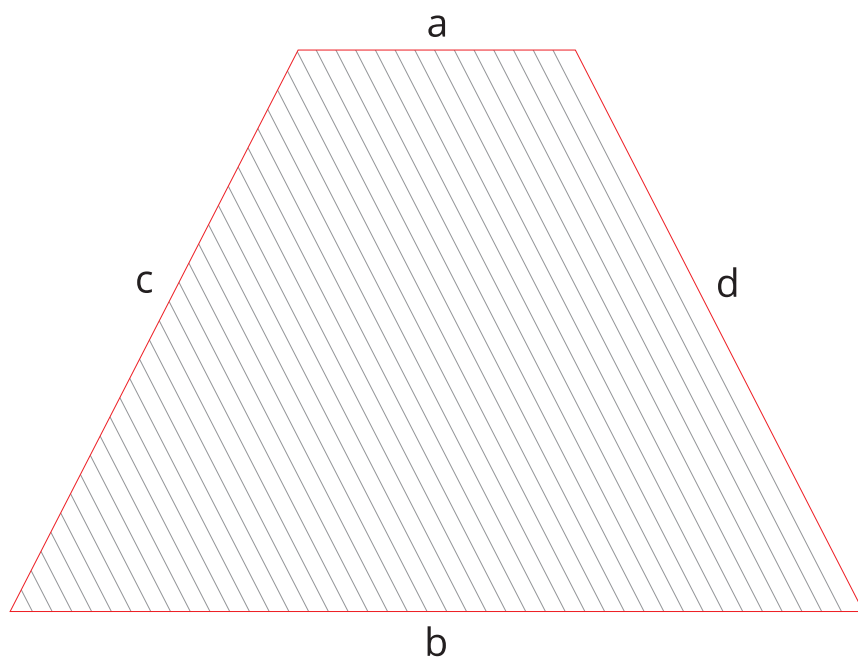

a, м	2,3
b, м	6,9
c, м	4,77
d, м	4,77
площадь ската, м²	19,228

KVINTA PLUS

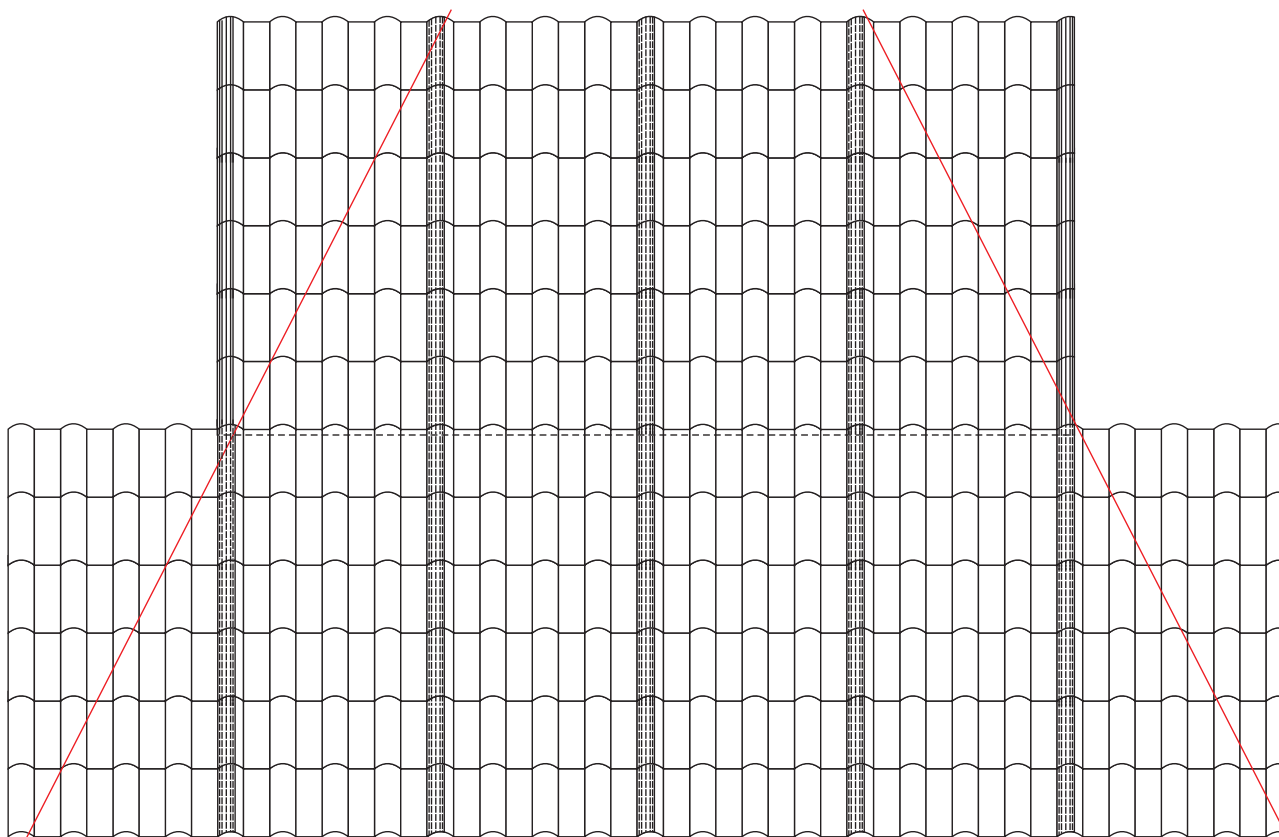

В сравнении с многоволновой черепицей модульная черепица Kvinta UNO® позволяет сэкономить на обрезках.

KVINTA UNO®

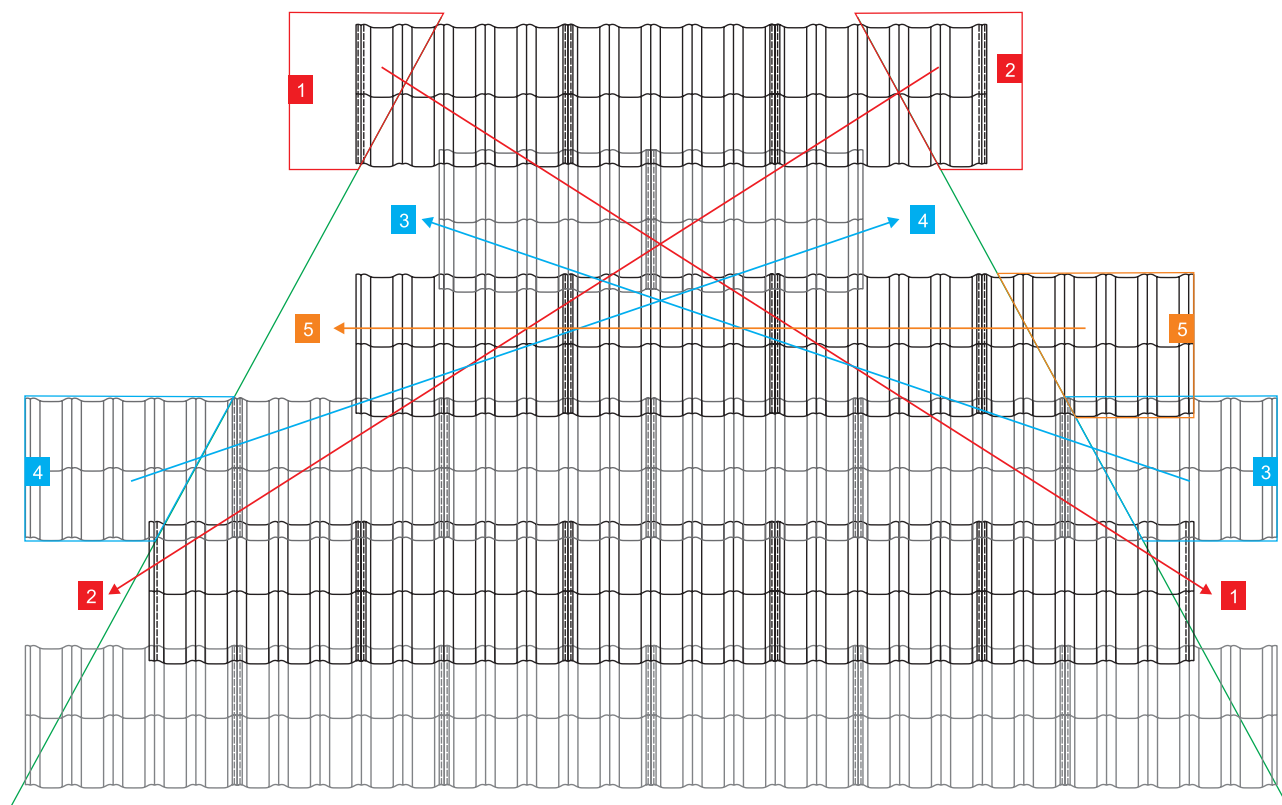

Сравнительная таблица отходов при укладке металлочерепицы KVINTA PLUS и KVINTA UNO® на трапецевидном скате площадью 19, 228 м².

	KVINTA PLUS	KVINTA UNO
площадь ската, м ²	19,228	19,228
полная площадь листов, м ²	24,999	22,651
полезная площадь листов, м ²	23,759	21,528
площадь отходов, %	19,071	10,684

Соедините листы по горизонтальному шву тремя саморезами в ступеньку в точки, указанные на рисунке ниже.

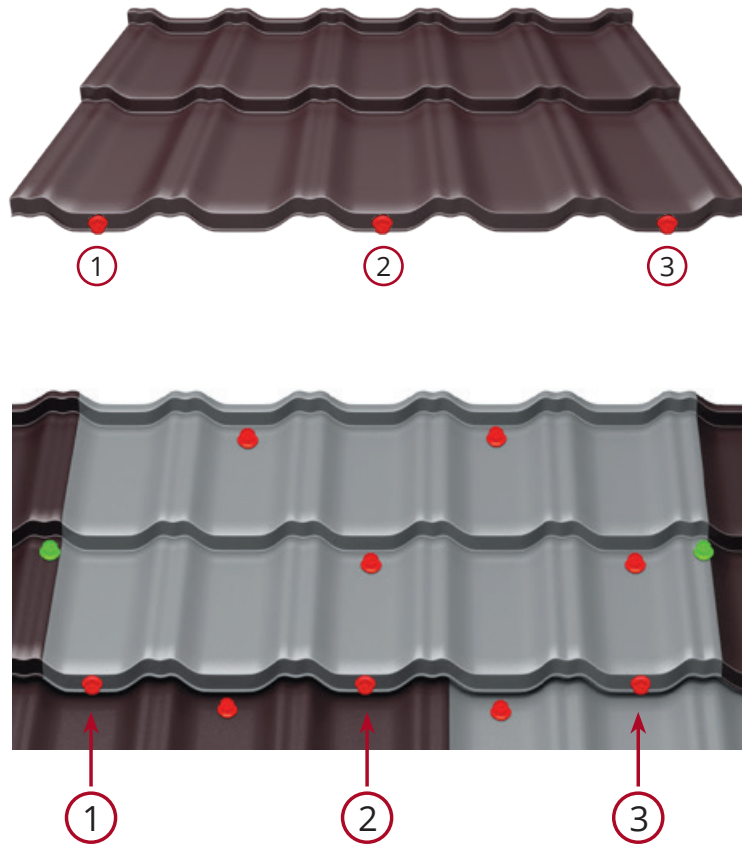

СХЕМА КРЕПЛЕНИЯ KVINTA® UNO НА ПРИМЕРЕ ДЕСЯТИ МОДУЛЕЙ

